

MANN®

HOLZ

MASCHINEN

METALL BEARBEITUNG

Návod k použití



Univerzální stojan USK 2760



*Přečtěte si tento návod na obsluhu a dodržujte bezpečnostní pokyny!
Technické změny a tiskové chyby vyhrazeny!*

Vydání: 2009/10 – Revision 01 - ČESKY

HOLZMANN-MASCHINEN
Humer GmbH
A-4710 Grieskirchen, Schlüsselberg 8
Tel 0043 (0) 7248 61116-0
Fax 0043 (0) 7248 61116-6

HOLZMANN-MASCHINEN
Schörghuber GmbH
A-4170 Haslach, Marktplatz 4
Tel 0043 (0) 7289 71562-0
Fax 0043 (0) 7289 71562-4

Vážený zákazníku!

Tento návod na obsluhu obsahuje důležité informace a upozornění k manipulaci a provozu univerzálního stojanu USK 2760.

Návod na obsluhu je nedílnou součástí stroje a musí být u něj uchován pro případné pozdější použití. Pokud stroj předáváte třetí osobě, vždy návod přiložte!

Dodržujte bezpečnostní pokyny!

Před prvním použitím si pozorně přečtěte tento návod na obsluhu. To Vám usnadní práci se strojem a pomůže předcházet chybám a případným škodám.



Dodržujte bezpečnostní pokyny a dbejte výstrah. Opomíjení bezpečnostních pokynů může vést k vážným škodám na zdraví apod.

Při dodávce zkontrolujte úplnost a bezvadnost stroje a jeho případné poškození dopravou. Pokud k poškození nebo ztrátě dílů dojde, vyznačte toto dopravci na přepravním listě. Pokud toto neučiníte, má se za to, že jste zboží obdrželi bez závad. Skryté vady je nutno hlásit okamžitě po jejich objevení.

Z důvodu neustálého vývoje našich produktů se mohou vyobrazení nebo obsah tohoto návodu mírně lišit od skutečnosti. V případě zjištění nedostatků této dokumentace nás o těchto laskavě informujte.

Technické změny a tiskové chyby vyhrazeny!

Autorské právo

© 2009

Tato dokumentace je chráněna autorským právem. Z toho vyplývající ústavní práva zůstávají nedotčena! Přetisk dokumentace, překlad, použití fotografií a vyobrazení budou trestně stíhána.

Místo soudu je 4020 LINZ - Rakousko!!

Adresa služby zákazníkům

HOLZMANN MASCHINEN GmbH.

A-4170 Haslach, Marktplatz 4

Tel 0043 7289 71562 - 0

Fax 0043 7289 71562 - 4

| | |
|--|----------|
| 1 TECHNIKA | 4 |
| 1.1 Technická data USK 2760 | 4 |
| 2 MONTÁŽ | 5 |
| 3 OBSLUHA | 6 |
| 3.1 Montáž stroje a nástrojů na nosník | 6 |
| 3.2 Podpěrné válečky | 6 |
| 3.3 Upínací stůl obrobku..... | 7 |
| 3.4 Zásuvková lišta | 7 |
| 4 PŘÍKLADY POUŽITÍ | 8 |
| 5 ÚDRŽBA, LIKVIDACE | 8 |
| 6 SLEDOVÁNÍ VÝROBKU | 9 |

1 TECHNIKA

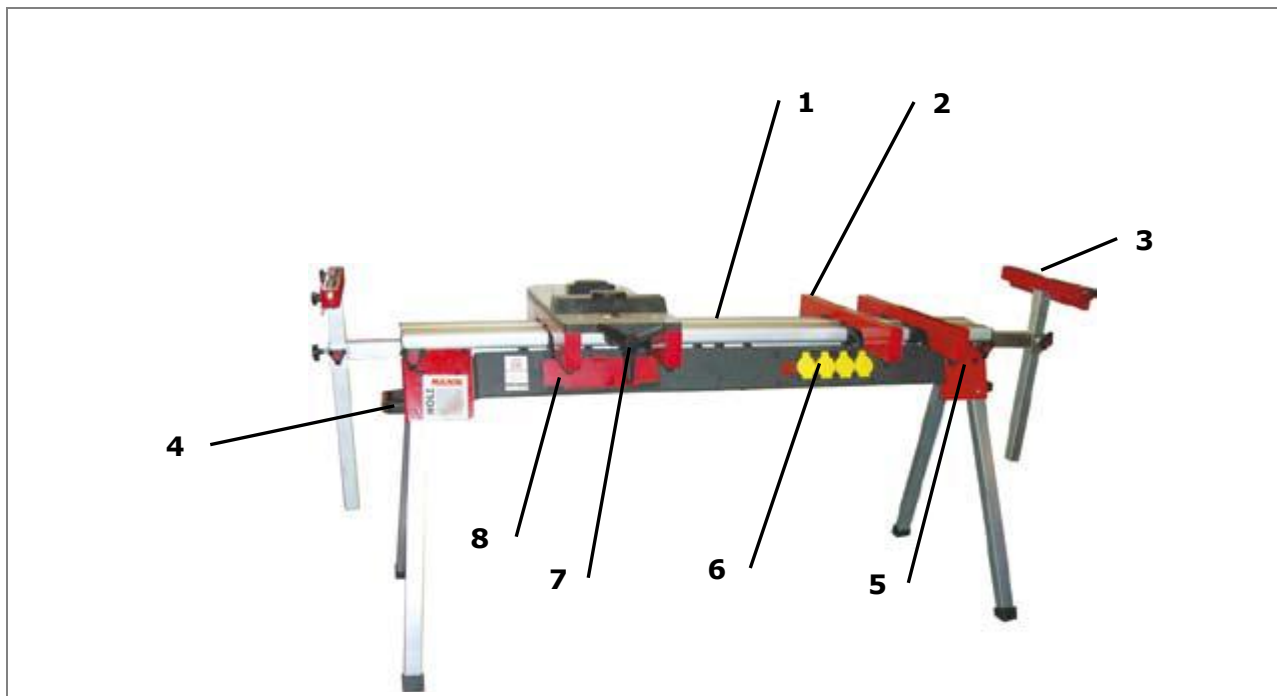

| | | | |
|----------|--|----------|------------------------|
| 1 | Lože | 5 | Fixační růžice nožiček |
| 2 | Nosník | 6 | Zásuvková lišta |
| 3 | Podpěrný váleček, výškově nastavitelný | 7 | Pracovní stůl |
| 4 | Transportní rukojeť | 8 | Odkládací místo |

1.1 Technická data USK 2760

| | | |
|------------------------------------|----|------|
| Délka lože | mm | 1500 |
| Podložka stroje | mm | 500 |
| Délka podpěrných válečků | mm | 500 |
| Max. šířka mezi podpěrnými válečky | mm | 2760 |
| Výška složeného podstavce | mm | 200 |
| Hmotnost | kg | 27 |

2 MONTÁŽ

Stojan USK 2760 se dodává předmontovaný. Musíte namontovat pouze podpěrné válečky a nosné lišty.

- Postavte stojan USK 2760 a vyklopte nožičky.
- Zasuňte podpěrné válečky.
- Namontujte nosné lišty na lože. K tomu stlačte páku, založte nosnou lištu na jednu stranu lože, položte ji na plocho na požadované místo a páku opět uvolněte. Nyní sedí nosná lišta pevně na loži. Pro posunutí nebo sejmutí lišty postupujte v opačném pořádku.

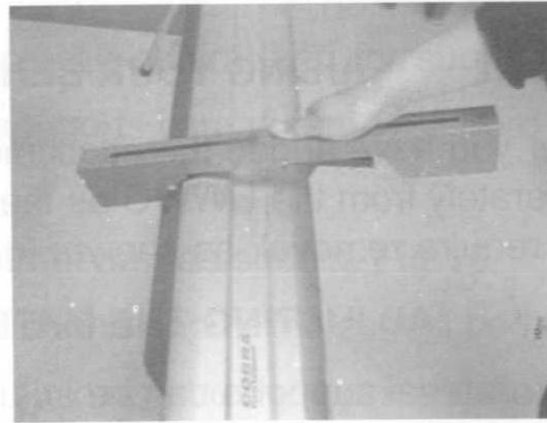
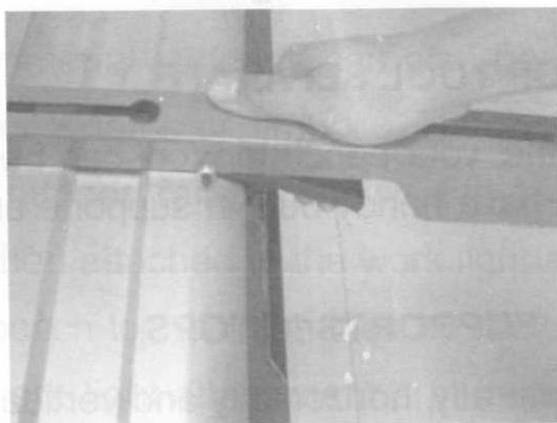
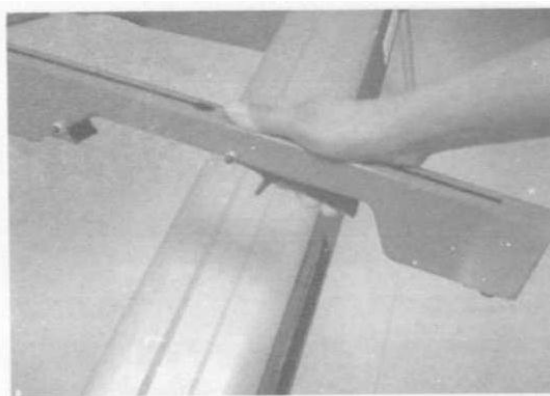
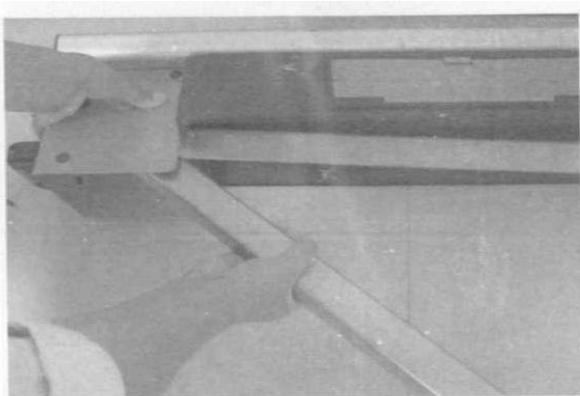

3 OBSLUHA

3.1 Montáž stroje a nástrojů na nosník

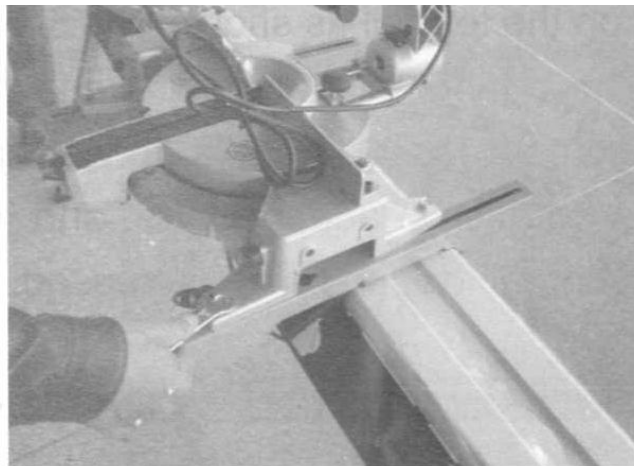
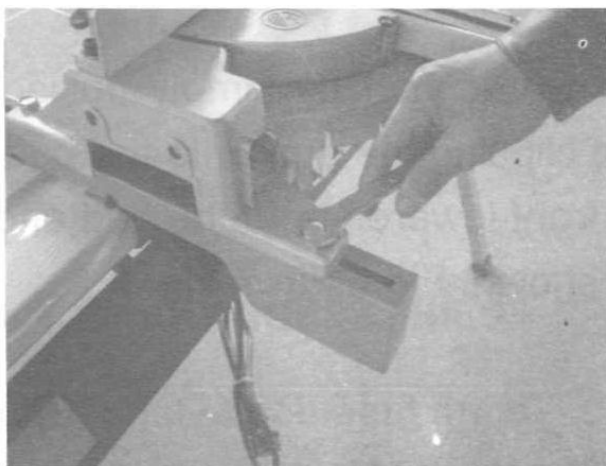

- Namontujte stroj (např. zkracovací pilu) do podélných vedení na nosníku.
- Nyní můžete stroj ze stojanu sejmout i s nosníky, demontáž není nutná.

3.2 Podpěrné válečky

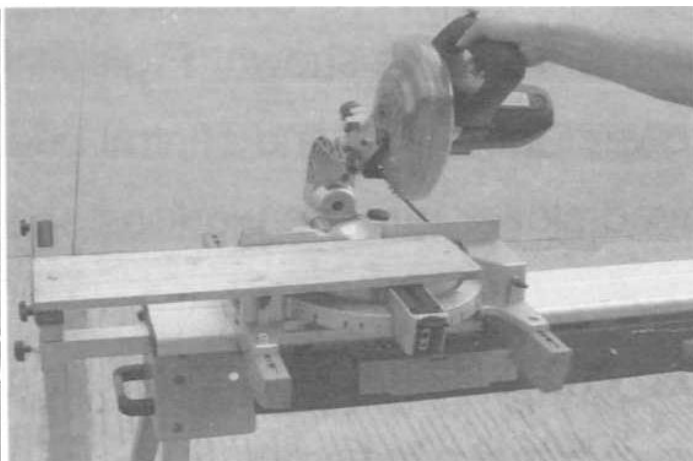

Podpěrné válečky můžete použít vlevo a vpravo od stroje při obrábění dlouhých obrobků, např. prken s max. délkou 2760mm.

Dále můžete válečky použít jako doraz obrobku vlevo či vpravo, k zkracování obrobků na stejnou délku.

3.3 Upínací stůl obrobku

Dodávka obsahuje univerzální upínací stůl. Díky němu je možné upínat různé obrobky nebo ruční elektrické stroje a dosáhnout tak snadného a rychlého obrábění.

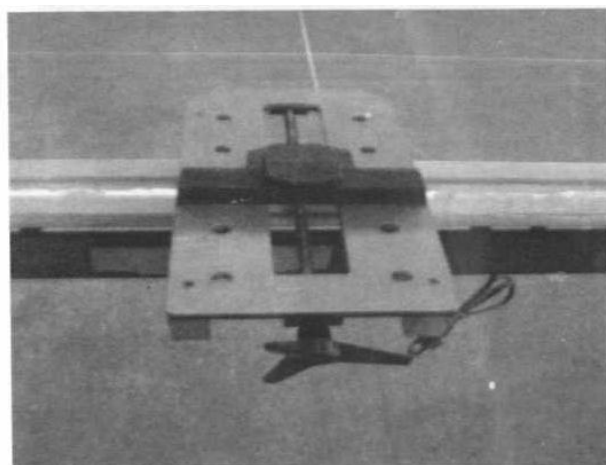

3.4 Zásuvková lišta

Na zásuvkové liště jsou umístěny 4 zásuvky 220V/50Hz splňující evropské normy. Je zakázáno používat neschválené nebo změněné zástrčky. Zajistěte, aby připojená síť byla správně a dostatečně jištěna. Připojení stojanu USK 2760 provádějte prodlužovacím kabelem H07RN-F.

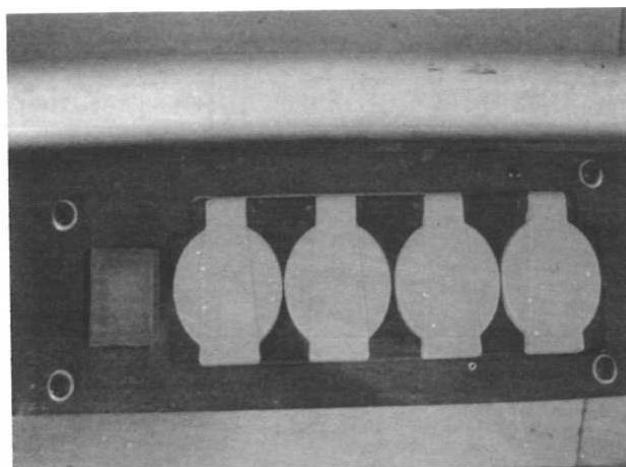

4 PŘÍKLADY POUŽITÍ

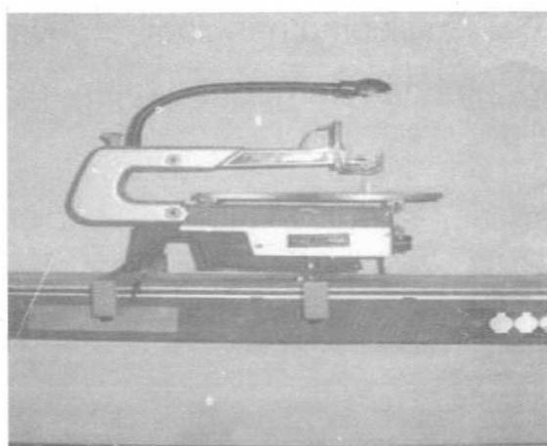
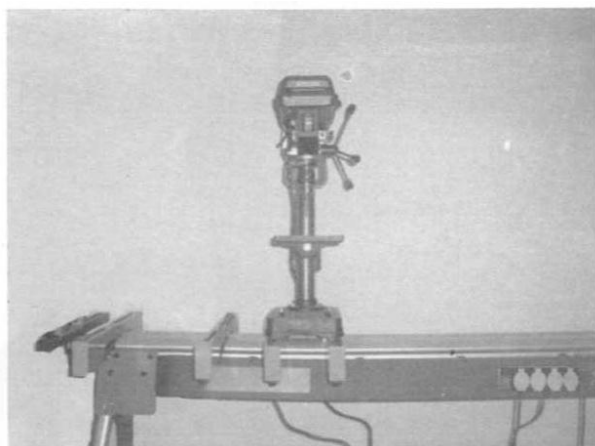
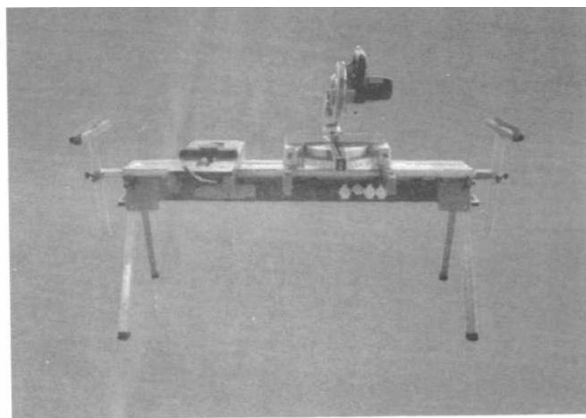
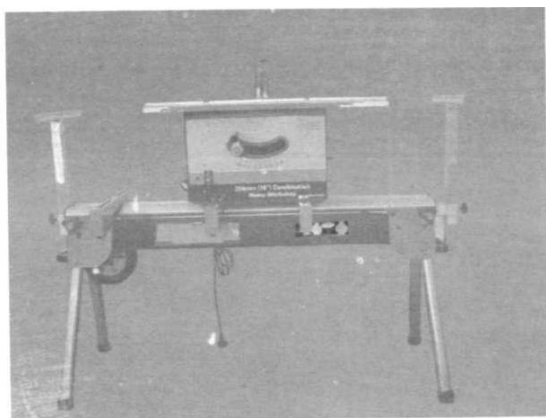

5 ÚDRŽBA, LIKVIDACE

Závady, mající přímý vliv na bezpečnost práce musí být okamžitě odstraněny. Opravy vypínačů, zásuvek nebo elektrických rozvodů smí provádět pouze elektromechanik s příslušnou kvalifikací!

Stojan pravidelně čistěte. Používejte k tomu pouze jemné čisticí prostředky.

Stojan skladujte v suchém prostředí.

Před prvním použitím a pak každých 10 pracovních hodin zkontrolujte dotažení všech šroubových spojů a všechny pohyblivé díly namažte strojním olejem..

Nelikvidujte STROJ ZI-EB100G do komunálního odpadu. Kontaktujte místní orgány pro získání informací o správné likvidaci a dostupných možnostech likvidace odpadu.

Nesprávná likvidace může vést ke znečištění půdy a spodních vod škodlivými látkami, jež může poškodit vaše zásobování vodou a ohrozit vaše zdraví.

Pokud si u vašeho obchodníka zakoupíte nový stroj, je tento povinen starý stroj od vás bezplatně převzít k odborné likvidaci.



6 SLEDOVÁNÍ VÝROBKU

Po dodání nás zajímá Vaše spokojenost s výrobkem.

Při procesu zlepšování výrobků jsme totiž závislí na Vás a Vašich zkušenostech s prací se strojem.

Jedná se o:

- Vaše zkušenosti, které mohou být důležité i pro ostatní uživatele.
- Problémy, které se vyskytly v určitých provozních situacích.
- Návrhy na zlepšení výrobku.

Prosíme Vás proto o zaznamenání Vašich zkušeností a poznatků z provozu a jejich zaslání na naši adresu:

| |
|--|
| |
| |
| |
| |
| |
| |
| |
| |
| |
| |
| |

**HOLZMANN MASCHINEN
Schörgenhuber GmbH**

A-4170 Haslach, Marktplatz 4

Tel 0043 7289 71562 - 0

Fax 0043 7289 71562 - 4

E-Mail: info@holzmann-maschinen.at